

GUIDE D'UTILISATION DE CAT@UTO WEBSHOP VERSION 2.0



Ne jamais utiliser le bouton précédent de votre navigateur (Internet Explorer, Mozilla Firefox...), mais utilisez celui du catalogue :



Sinon, vous serez déconnecté de votre session et devrez attendre 2 minutes environ avant de vous reconnecter.

Pour accéder au catalogue électronique Cat@uto Webshop version 2.0, rendez-vous sur la page d'accueil du site
<http://www.catauto.fr>.



The screenshot shows the homepage of the Cat@uto website. At the top, there is a navigation bar with the following items: Accueil, Connexion, Présentation du Cat@uto, and Création compte client. Below this, there is a search bar and a 'Recherche' button. The main content area features a large red oval logo with the text 'le e-catalogue des professionnels de l'automobile CAT@AUTO Réparateur'. Below the logo, it says 'WEBSHOP VERSION 2.0'. A red arrow points from a button labeled 'Cliquez ici' to the 'Connexion' menu item in the navigation bar.

Une fois sur la page de connexion, cliquez sur le logo en bas de page afin de vous connecter au catalogue électronique.

**NOUVEAU CATALOGUE ELECTRONIQUE
CAT@UTO WEBSHOP version 2.0**
(Pour plus d'informations, rendez-vous sur la page d'[accueil](#))



A close-up of the red oval logo. The text inside the oval reads 'le e-catalogue des professionnels de l'automobile' at the top, 'CAT@AUTO' in large white letters in the center, and 'Webshop version 2.0' at the bottom. A red arrow points from a button labeled 'Cliquez ici' to the logo.

Cliquez sur le logo pour vous connecter à Cat@uto Webshop version 2.0

Bienvenue chez CATAUTO WEB SHOP

Nom utilisateur

Mot de passe

Tapez l'identifiant ainsi que le mot de passe que vous avez reçu et cliquez sur *Ouvrir session*.

Sur la page d'accueil du catalogue, plusieurs types de recherche sont disponibles.

Recherche VL

Recherche VU/PL

Recherche par Essieu

Recherche par Code Moteur

FR N° Type Mine | Référence | Constructeur | Modèle | Année constr. | Cylindrée | Puissance | Description | N° Ktype-TecDoc | Code moteur | Numéro de série

Recherche simplifiée | Recherche similaire | Recherche

v2.8.00226

Recherche par véhicule

Cliquez dans la case de recherche "Constructeur", la liste de tous les constructeurs va s'afficher.

Sélectionnez le constructeur désiré.

OU

Tapez la première lettre du constructeur pour réduire la liste de choix.

FR N° Type Mine | Référence | Toutes les références

Constructeur

Modèle

Année constr.

AC

ACURA

AIXAM

ALFA ROMEO

ALPINA

ALPINE

AMERICANMOTORS(FORD)

ARO

Recherche simplifiée

© 2022

Cliquez ensuite dans la case "Modèle", la liste de tous les modèles du constructeur sélectionné va s'afficher.

Sélectionnez le modèle désiré.

OU

Tapez la première lettre ou le premier chiffre du modèle pour réduire la liste de choix.

Renseignez ensuite les informations concernant le véhicule (Année constr., Cylindrée, Puissance...)

Vous pouvez également effectuer une recherche par Type Mine, dans le champ prévu à cet effet.

Recherche par référence directe

Taper la référence recherchée dans le champ "Référence".

Le mode de recherche est le même pour la recherche VU/PL.

Pour la recherche par Essieu, recherchez le constructeur et le modèle d'essieu :

Pour la recherche par Moteur, tapez le Code Moteur directement dans le champ prévu :

Lorsque vous avez sélectionné plusieurs véhicules, l'historique de vos recherches se trouve en haut à droite de votre écran.

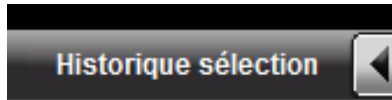

*Cliquez sur le lien **Historique sélection** puis sélectionnez le véhicule désiré dans la liste qui s'affiche.*

VL	PL	Essieu	Moteur
RENAULT TRAFIC Camionnette (TX...	1.9 D		97 - 01 11250
BMW 3 Compact (E46)	320 td		01 - 05 16190
PEUGEOT 307 (3A/C)	2.0 HDi 90		00 - 15903
FORD FIESTA III (GFJ)	1.8 D		89 - 95 1074
PEUGEOT 205 II (20A/C)	1.9 Diesel		87 - 98 2319

Recherche de pièces

Lorsque vous avez sélectionné votre véhicule, vous arrivez à la page de recherche de pièces par famille de produit.

Constructeur Modèles Véhicule Données techniques Sélection famille de produits

- Alimentation carburant
- Allumage / préchauffage
- Boîte de vitesses
- Carburant
- Carrosserie
- Chauffage / Ventilation
- Climatisation
- Commande à courroie
- Direction
- Dispositif d'attelage/accessoires
- Echappement
- Embrayage / composants
- Entraînement des roues
- Equipement intérieur
- Filtre
- Freinage
- Moteur
- Nettoyage des phares
- Nettoyage des vitres
- Pièces de maintenance
- Refroidissement
- Suspension / Amortissement
- Suspension d'essieu/Guidage des roues/Roue
- Système électrique
- Verrouillage

Sélectionnez la famille désirée en cliquant dessus ou sur le + à gauche de la famille

Vous pouvez également sélectionner la famille de produits par les icônes au centre de la page.

Par exemple, en sélectionnant la famille de produits Freinage, la page suivante s'affiche.

Marque	Groupe produits
BOSCH FEBI BILSTEIN HELLA	Capteur, vitesse de roue
BENDIX BOSCH FEBI BILSTEIN JURID PAGID TEXTAR	Contact d'avertissement, usure des garnitures de frein
BENDIX BOSCH DELPHI FEBI BILSTEIN GRAF JURID MAGNETI MARELLI MGA PAGID TEXTAR	Disque de frein
BENDIX BOSCH CORTECO DELPHI FEBI BILSTEIN MGA	Flexible de frein
BUDWEG CALIPER	Jeu de douilles de guidage, étrier de frein
BENDIX BOSCH FEBI BILSTEIN JURID MGA PAGID TEXTAR	Jeu de mâchoires de frein, frein de stationnement

A gauche, la liste des fournisseurs favoris par défaut.

A droite, les groupes de produits disponibles dans la famille de produits Freinage.

Sélectionnez le groupe de produits pour avoir toutes les marques

OU

Sélectionnez la marque qui correspond au groupe de produits désiré.

Vous pouvez choisir l'ordre dans lequel vous voulez afficher les résultats de la recherche en cliquant respectivement sur les en-têtes des colonnes "Marque" ou "Groupe produits".

Par défaut, une liste de marques favorites est affichée. Si vous souhaitez avoir plus de choix et afficher toutes les marques disponibles dans le catalogue cliquez sur le bouton en haut à droite suivant :

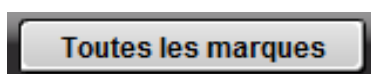

Une fois que vous avez cliqué sur la pièce désirée, la page suivante s'affiche :

Fig.	Référence	Description	TTC
	1815201540	sbs Disque de frein Endroit d'assemblage: Essieu avant, Ø: 300 mm, Hauteur: 51,5 mm, Type de disque de frein: ventilé, Epais. disque: 22,0 mm, Épaisseur min.: 19,6 mm, Diamètre de centrage: 79 mm, Jante: 5 Trou	
	1815201541	sbs Disque de frein Endroit d'assemblage: Essieu arrière, Ø: 294 mm, Hauteur: 55,1 mm, Type de disque de frein: ventilé, Epais. disque: 19,0 mm, Épaisseur min.: 17,4 mm, Diamètre de centrage: 75 mm, Jante: 5 Trou	
	1815341540	sbs Disque de frein High Carbon Endroit d'assemblage: Essieu avant, à haute teneur en carbone, Ø: 300 mm, Hauteur: 51,5 mm, Type de disque de frein: ventilé, Epais. disque: 22,0 mm, Épaisseur min.: 19,6 mm, Diamètre de centrage: 79 mm, Jante: 5 Trou	
	1501221524	sbs Kit de plaquettes de frein, frein à disque Réf commerciale: WVA 21934/17.0 Endroit d'assemblage: Essieu arrière, pour fabricant: Ale, Epaisseur/Force: 17 mm, Largeur: 123,1 mm, Hauteur: 45 mm, préparé pour indicateur d'usure	

1) Cliquez sur l'article désiré pour accéder aux détails le concernant.

2) Cliquez sur l'icône à droite pour accéder aux temps barémés.

1) En cliquant sur l'article, la page suivante s'affiche :

Info article	Adresse équipementier	Documents	Véhicules affectés	Info-OE
Général				
Référence				1815201540
Statut article				Normal
Unité emballage				1
N°-EAN				
Réf commerciale				
Substitue				
Substitué par				
Critères				
Endroit d'assemblage				Essieu avant
Ø				300 mm
Hauteur				51,5 mm
Type de disque de frein				ventilé
Epaiss. disque				22,0 mm
Épaisseur min.				19,6 mm
Diamètre de centrage				79 mm
Jante				5 Trou
Informations				



Info article	Adresse équipementier	Documents	Véhicules affectés	Info-OE
Adresse (général)				
Nom	Scandinavian Brake Systems A/S			
Nom2				
Rue	Kuopiovej 11			
Rue2				
Boîte postale				
Code pays	DK			
C.P. (ville)	5700			
Code postal (Grand client)				
Code postal (B.P.)				
Ville	Svendborg			
Ville2				
Téléphone	0045 63 21 15 15			
Fax	0045 63 21 15 95			
Courriel	sbs@sbs.dk			
Internet	www.sbs.dk			

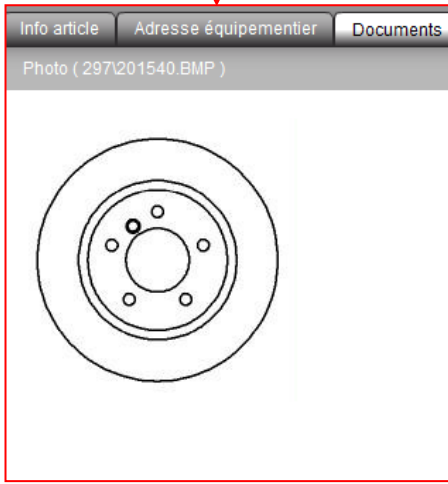

Info article	Adresse équipementier	Documents	Véhicules affectés	Info-OE	
BMW					
Description	Année constr.	Carrosserie	kW	ch.	cc
BMW - 3 (E46) - 318 i	09.01 - 02.05	A trois volumes	105	143	1995
BMW - 3 (E46) - 320 i	03.98 - 09.00	A trois volumes	110	150	1991
BMW - 3 (E46) - 320 i	09.00 - 02.05	A trois volumes	125	170	2171
BMW - 3 (E46) - 323 i	03.98 - 09.00	A trois volumes	125	170	2494
BMW - 3 (E46) - 325 i	09.00 - 02.05	A trois volumes	141	192	2494
BMW - 3 (E46) - 325 xi	09.00 - 02.05	A trois volumes	141	192	2494
BMW - 3 (E46) - 328 i	02.98 - 06.00	A trois volumes	142	193	2793
BMW - 3 (E46) - 320 d	09.01 - 02.05	A trois volumes	110	150	1995
BMW - 3 Compact (E46) - 325 ti	06.01 - 02.05	3/5 portes	141	192	2494
BMW - 3 Coupé (E46) - 325 Ci	09.00 -	Coupé	141	192	2494
BMW - 3 Coupé (E46) - 328 Ci	04.99 - 06.00	Coupé	142	193	2793
BMW - 3 Coupé (E46) - 320 Cd	11.03 -	Coupé	110	150	1995
BMW - 3 Décapotable (E46) - 320 Ci	09.00 -	Décapotable	125	170	2171

Info article	Adresse équipementier	Documents	Véhicules affectés	Info-OE
Constructeur				Réf. OE
BMW				34 11 1 164 539
BMW				34 11 6 757 526
BMW				34 11 6 766 224

2) En cliquant sur l'icône de temps barémés (🕒), la page suivante s'affiche :

The screenshot shows the 'Temps barémés' (Time Scales) interface. On the left, there is a tree view of intervention categories: Direction et suspension, Extérieur/Intérieur, Freins, Maintenance, Moteur, and Transmission. A red arrow points to the 'Transmission' category. The main area contains a table with columns: N°TB, Description, Temps, Taux main d'oeuvre..., TVA(%), and Total. The table is currently empty. At the bottom right, there are summary statistics: Total Temps (Heures): 0,00 h and Prix: 0,00 EUR. Buttons for 'Réinitial...', 'Ajouter tout au caddie', 'Supprimer sélection', and 'Vider liste' are visible at the bottom.

Vous pouvez accéder à tous les temps barémés par type d'intervention.

Un exemple pour déposer un disque de frein arrière droit.

This screenshot shows the same interface as above, but with a specific intervention selected. The table now contains one row with the following data: N°TB: 1M01826600, Description: Déposer/installer le disque de frein arrière droit, Temps: 0,66 h, Taux main d'oeuvre...: 0,00 EUR (circled in red), TVA(%): 19,00 %, Total: 0,00 EUR. The description includes a list of sub-tasks under 'Comprenant:' and an 'Action suivante:' section. The summary statistics at the bottom right are updated: Total Temps (Heures): 0,66 h and Prix: 0,00 EUR.

Vous pouvez remarquer que le taux de main d'œuvre n'est pas renseigné ci-dessus. Pour ce faire, allez dans le menu « Paramétrage ».

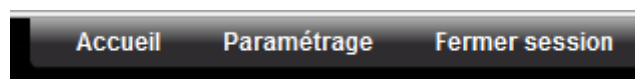

Puis renseignez votre taux de main d'œuvre en € dans le champ prévu.

Taux main d'oeuvre (Brut)

0,00

A ce moment nous sommes dans la partie « Données Techniques » du catalogue. Vous pouvez voir différents menus auxquels vous avez accès.

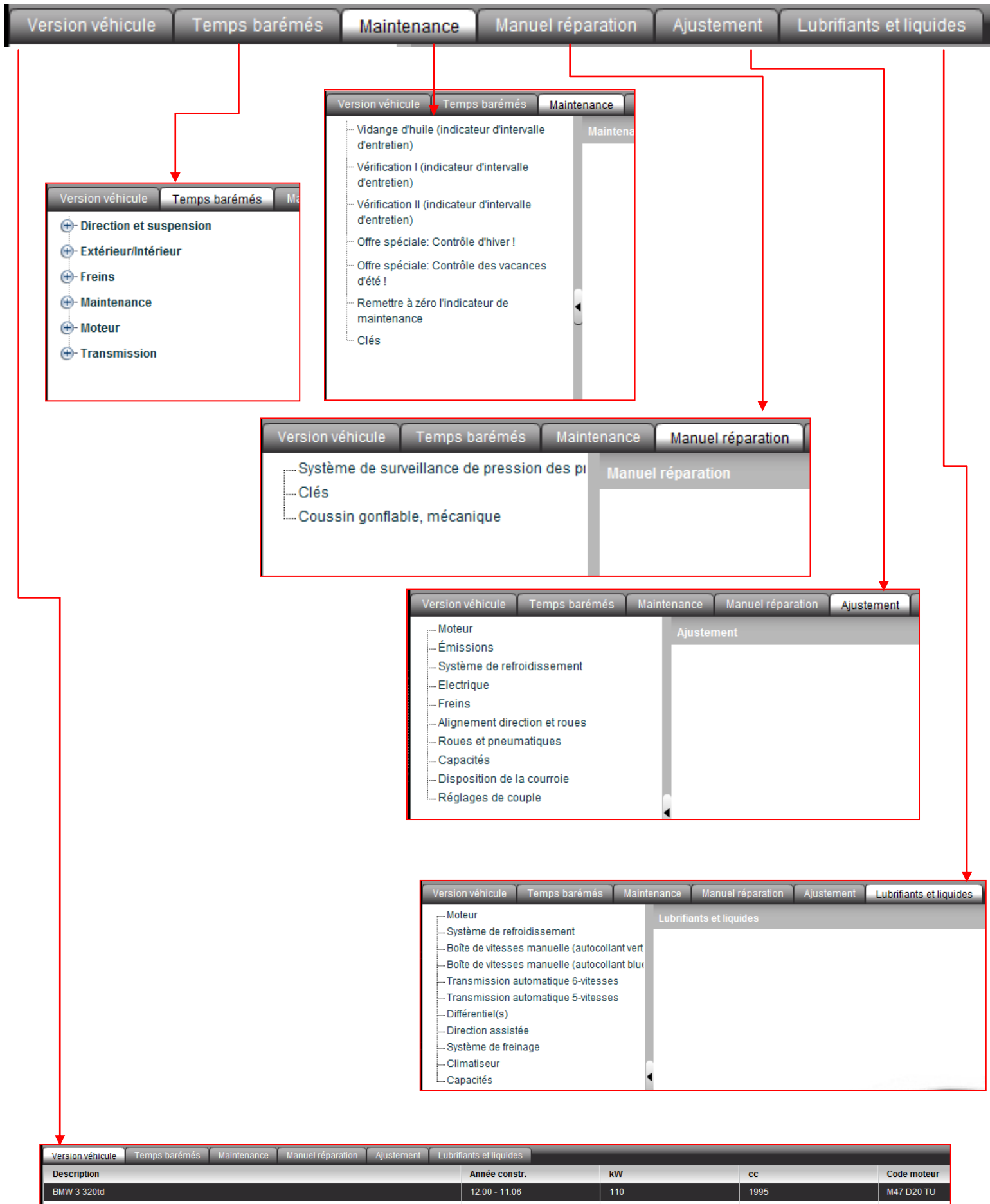

Lorsque vous souhaitez quitter le catalogue Cat@uto, veillez à bien cliquer sur "Fermer session" en haut à droite de la page de façon à éviter tout problème de reconnexion (sinon il vous faudra attendre 2 minutes environ pour pouvoir vous reconnecter).

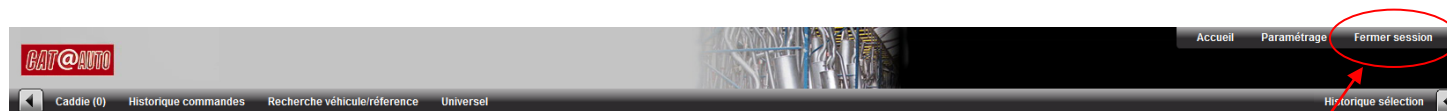

FR N° Type Mine | | Cylindrée | | cc
Référence | | Puissance | | ch.
Description |
Constructeur | | N° Ktype-TecDoc | |
Modèle | | Code moteur | |
Année constr. | | Numéro de série | |
Recherche simplifiée Recherche similaire Recherche

